

Årsrapport 2016

Aalborg Vand Entreprise A/S
Sønderbro 53
9000 Aalborg
CVR-nr. 32651771



Foto: Colourbox.com

Årsrapporten er fremlagt og godkendt på selskabets ordinære generalforsamling den 23/5 2017

Erik Jensen
Dirigent

AALBORG VAND ENTREPRISE

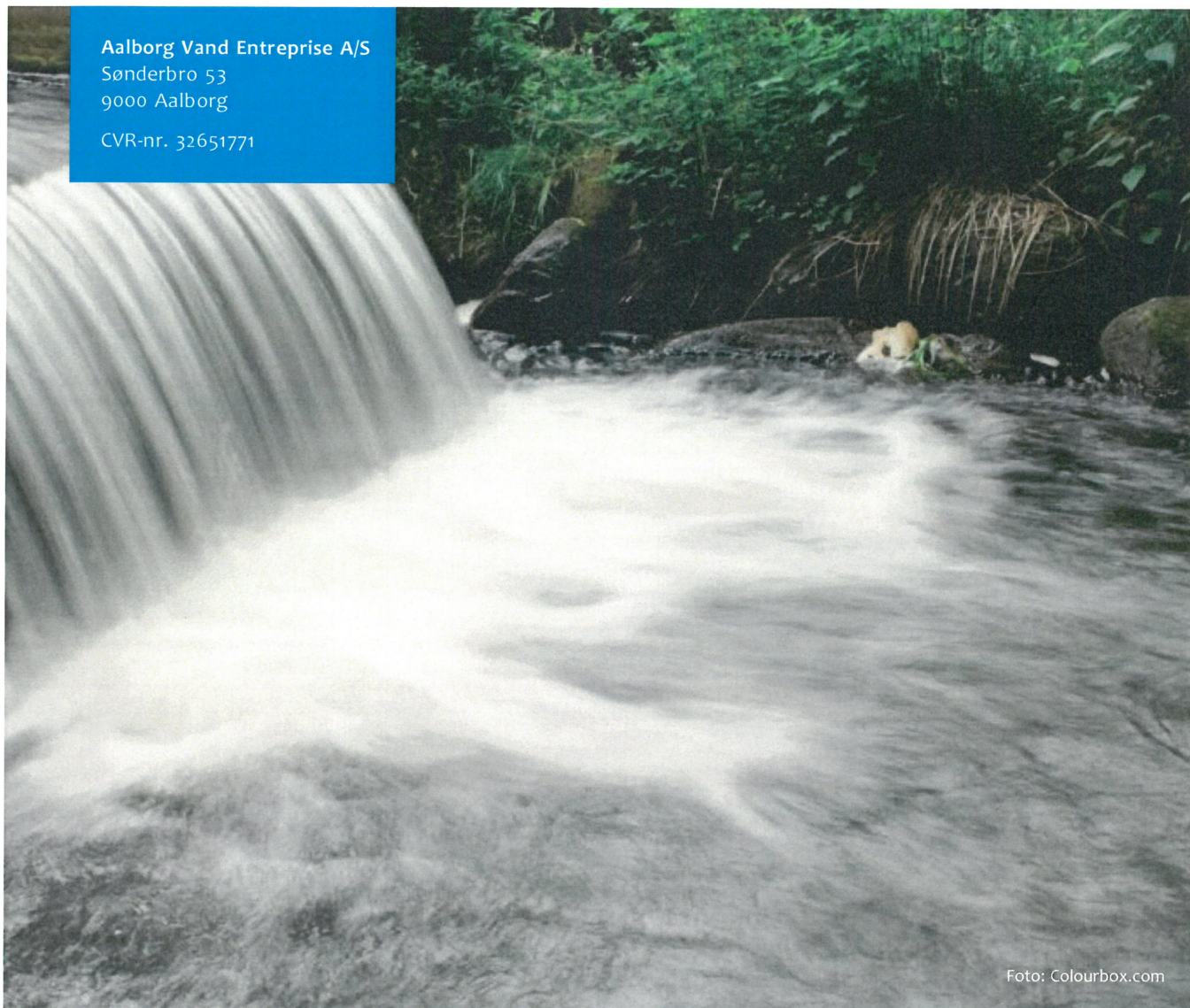
AALBORG VANDKONCERN

Udgiver: Aalborg Vand Entreprise A/S

Udgivelse: 18. april 2017

Sagsnr.: 2017-010955

Dok.nr.: 2017-010955-4

Titel: Årsrapport 2016

Foto: Colourbox.com

Indholdsfortegnelse

| | | |
|----|--|----|
| 1 | Ledelsens regnskabspåtegning..... | 4 |
| 2 | Den uafhængige revisors revisionspåtegning | 5 |
| 3 | Selskabsoplysninger | 8 |
| 4 | Selskabsoversigt | 9 |
| 5 | Hoved- og nøgletal..... | 10 |
| 6 | Ledelsesberetning..... | 12 |
| 7 | Resultatopgørelse..... | 16 |
| 8 | Balance | 17 |
| 9 | Pengestrømsopgørelse | 19 |
| 10 | Egenkapitalopgørelse | 20 |
| 11 | Noter..... | 21 |
| 12 | Anvendt regnskabspraksis | 23 |

1 Ledelsens regnskabspåtegning

Bestyrelse og direktion har dags dato behandlet og godkendt årsrapporten for Aalborg Vand Entreprise A/S for regnskabsåret 1. januar – 31. december 2016.

Årsrapporten er aflagt efter årsregnskabsloven.

Årsregnskabet giver efter vores opfattelse et retvisende billede af Aalborg Vand Entreprise A/S' aktiver, passiver og finansielle stilling pr. 31. december 2016 samt resultatet af Aalborg Vand Entreprise A/S' aktiviteter for 2016.

Ledelsesberetningen indeholder efter vores opfattelse en retvisende redegørelse for de forhold, beretningen omhandler.

Årsrapporten indstilles til generalforsamlingens godkendelse.

Aalborg, den 18. april 2017

Direktion:



Bo Laden
Direktør

Nørresundby, den 18. april 2017

Bestyrelse:

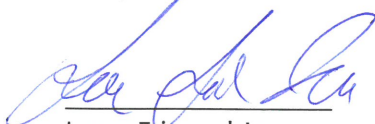

Lasse Frimand Jensen
Formand



Rose Marie Sloth Hansen

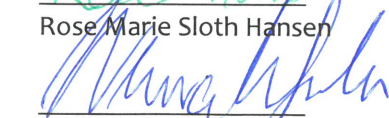

Nuuradiin Hussein

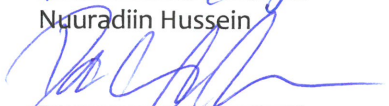

Daniel Nyboe Andersen



Jan Nymark Thaysen
Næstformand

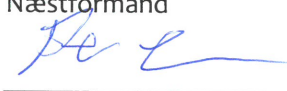

Per Clausen



Kirsten Algren

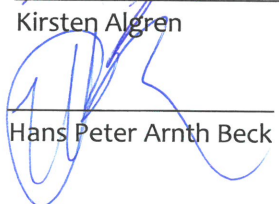

Hans Peter Arnth Beck

2 Den uafhængige revisors revisionspåtegning

Til kapitalejerne i Aalborg Vand Entreprise A/S

Konklusion

Det er vores opfattelse, at årsregnskabet giver et retvisende billede af selskabets aktiver, passiver og finansielle stilling pr. 31. december 2016 samt af resultatet af selskabets aktiviteter og pengestrømme for regnskabsåret 1. januar - 31. december 2016 i overensstemmelse med årsregnskabsloven.

Vi har revideret årsregnskabet for Aalborg Vand Entreprise A/S for regnskabsåret 1. januar - 31. december 2016, der omfatter resultatopgørelse, balance, pengestrømsopgørelse, egenkapitalopgørelse og noter, herunder anvendt regnskabspraksis i Aalborg Vand Entreprise A/S.

Grundlag for konklusion

Vi har udført vores revision i overensstemmelse med internationale standarder om revision og de yderligere krav, der er gældende i Danmark. Vores ansvar ifølge disse standarder og krav er nærmere beskrevet i revisionspåtegningens afsnit *Revisors ansvar for revisionen af regnskabet*. Vi er uafhængige af selskabet i overensstemmelse med internationale etiske regler for revisorer (IESBA's Etiske regler) og de yderligere krav, der er gældende i Danmark, ligesom vi har opfyldt vores øvrige etiske forpligtelser i henhold til disse regler og krav. Det er vores opfattelse, at det opnåede revisionsbevis er tilstrækkeligt og egnet som grundlag for vores konklusion.

Udtalelse om ledelsesberetningen

Ledelsen er ansvarlig for ledelsesberetningen.

Vores konklusion om regnskabet omfatter ikke ledelsesberetningen, og vi udtrykker ingen form for konklusion med sikkerhed om ledelsesberetningen.

I tilknytning til vores revision af regnskabet er det vores ansvar at læse ledelsesberetningen og i den forbindelse overveje, om ledelsesberetningen er væsentligt inkonsistent med regnskabet eller vores viden opnået ved revisionen eller på anden måde synes at indeholde væsentlig fejlinformation.

Vores ansvar er derudover at overveje, om ledelsesberetningen indeholder krævede oplysninger i henhold til årsregnskabsloven.

Baseret på det udførte arbejde er det vores opfattelse, at ledelsesberetningen er i overensstemmelse med årsregnskabet og er udarbejdet i overensstemmelse med årsregnskabslovens krav. Vi har ikke fundet væsentlig fejlinformation i ledelsesberetningen.

Ledelsens ansvar for regnskabet

Ledelsen har ansvaret for udarbejdelsen af et årsregnskab, der giver et retvisende billede i overensstemmelse med årsregnskabsloven. Ledelsen har endvidere ansvaret for den

interne kontrol, som ledelsen anser for nødvendig for at udarbejde et regnskab uden væsentlig fejlinformation, uanset om denne skyldes besvigelser eller fejl.

Ved udarbejdelsen af regnskabet er ledelsen ansvarlig for at vurdere selskabets evne til at fortsætte driften; at oplyse om forhold vedrørende fortsat drift, hvor dette er relevant; samt at udarbejde regnskabet på grundlag af regnskabsprincippet om fortsat drift, medmindre ledelsen enten har til hensigt at likvidere selskabet, indstille driften eller ikke har andet realistisk alternativ end at gøre dette.

Revisors ansvar for revisionen af regnskabet

Vores mål er at opnå høj grad af sikkerhed for, om regnskabet som helhed er uden væsentlig fejlinformation, uanset om denne skyldes besvigelser eller fejl, og at afgive en revisionspåtegning med en konklusion. Høj grad af sikkerhed er et højt niveau af sikkerhed, men er ikke en garanti for, at en revision, der udføres i overensstemmelse med internationale standarder om revision og de yderligere krav, der er gældende i Danmark, altid vil afdække væsentlig fejlinformation, når sådan findes. Fejlinformationer kan opstå som følge af besvigelser eller fejl og kan betragtes som væsentlige, hvis det med rimelighed kan forventes, at de enkeltvis eller samlet har indflydelse på de økonomiske beslutninger, som brugerne træffer på grundlag af regnskabet.

Som led i en revision, der udføres i overensstemmelse med internationale standarder om revision og de yderligere krav, der er gældende i Danmark, foretager vi faglige vurderinger og opretholder professionel skepsis under revisionen. Herudover:

- Identificerer og vurderer vi risikoen for væsentlig fejlinformation i regnskabet, uanset om denne skyldes besvigelser eller fejl, udformer og udfører revisionshandlinger som reaktion på disse risici samt opnår revisionsbevis, der er tilstrækkeligt og egnet til at danne grundlag for vores konklusion. Risikoen for ikke at opdage væsentlig fejlinformation forårsaget af besvigelser er højere end ved væsentlig fejlinformation forårsaget af fejl, idet besvigelser kan omfatte sammensværgelser, dokumentfalsk, bevidste udeladelser, vildledning eller tilsidesættelse af intern kontrol.
- Opnår vi forståelse af den interne kontrol med relevans for revisionen for at kunne udforme revisionshandlinger, der er passende efter omstændighederne, men ikke for at kunne udtrykke en konklusion om effektiviteten af selskabets interne kontrol.
- Tager vi stilling til, om den regnskabspraksis, som er anvendt af ledelsen, er passende, samt om de regnskabsmæssige skøn og tilknyttede oplysninger, som ledelsen har udarbejdet, er rimelige.
- Konkluderer vi, om ledelsens udarbejdelse af regnskabet på grundlag af regnskabsprincippet om fortsat drift er passende, samt om der på grundlag af det opnåede revisionsbevis er væsentlig usikkerhed forbundet med begivenheder eller forhold, der kan skabe betydelig tvivl om selskabets evne til at fortsætte driften. Hvis vi konkluderer, at der er en væsentlig usikkerhed, skal vi i vores revisionspåtegning gøre opmærksom på oplysninger herom i regnskabet eller, hvis sådanne oplysninger ikke er tilstrækkelige, modificere vores konklusion. Vores konklusioner er baseret på det revisionsbevis, der er opnået frem til datoen for vores revisionspåtegning. Fremtidige begivenheder eller forhold kan dog medføre, at selskabet ikke længere kan fortsætte driften.

- Tager vi stilling til den samlede præsentation, struktur og indhold af regnskabet, herunder noteoplysningerne, samt om regnskabet afspejler de underliggende transaktioner og begivenheder på en sådan måde, at der gives et retvisende billede heraf.

Vi kommunikerer med den øverste ledelse om blandt andet det planlagte omfang og den tidsmæssige placering af revisionen samt betydelige revisionsmæssige observationer, herunder eventuelle betydelige mangler i intern kontrol, som vi identificerer under revisionen.

Aalborg, den 18. april 2017

PricewaterhouseCoopers

Statsautoriseret Revisionspartnerselskab

CVR-nr. 33771231



Henrik Holst

Statsautoriseret revisor



Christian Haaning

Statsautoriseret revisor

3 Selskabsoplysninger

Aalborg Vand Entreprise A/S
Sønderbro 53
9000 Aalborg

www.aalborgforsyning.dk/vand

E-mail: vand@aalborgforsyning.dk

Telefon: 77 43 91 00

Telefax: 77 43 91 18

Aktionær og moderselskab

Aalborg Vand A/S er eneaktionær og moderselskab.

Bestyrelse

Bestyrelsen er sammensat af 8 generalforsamlingsvalgte medlemmer. Efter den ekstraordinære generalforsamling den 15. december 2015 konstituerede bestyrelsen sig pr. 15. december 2015 således:

Lasse Frimand Jensen – formand
Jan Nymark Thaysen - næstformand
Rose Marie Sloth Hansen
Nuuradiin Hussein
Daniel Nyboe Andersen
Per Clausen
Kirsten Algren
Hans Peter Arnth Beck

Direktion

Direktør Bo Laden (direktør Klaus Kolind-Hansen er fratrukket 30. april 2016).

Revisor

PricewaterhouseCoopers Statsautoriseret Revisionspartnerselskab

Bankforbindelse

Danske Bank A/S

4 Selskabsoversigt

Aalborg Vand Entreprise A/S ejes 100 % af Aalborg Vand A/S.

Det samlede billede af koncernen pr. 31. december 2016 ser således ud:

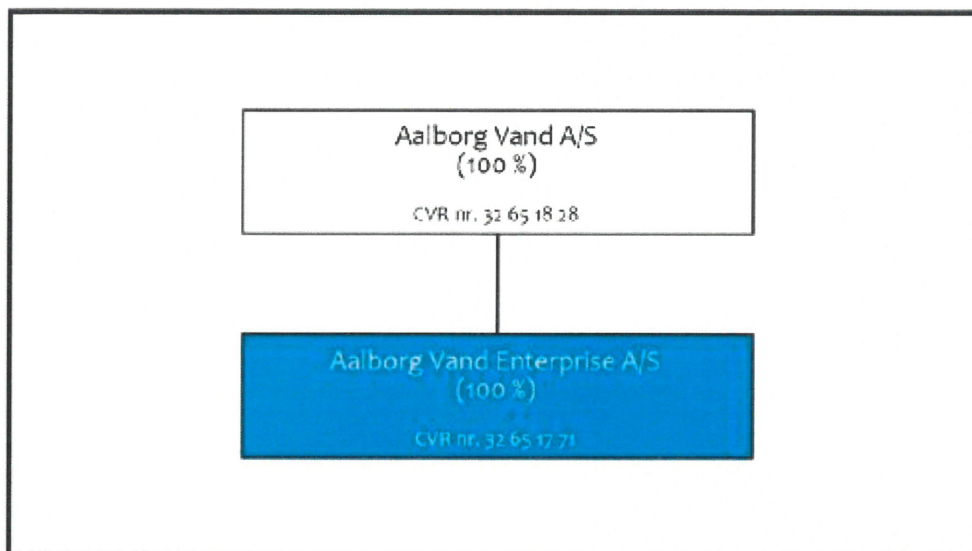

5 Hoved- og nøgletal

| | 2016 | 2015 | 2014 | 2013 | 2012 |
|--------------------------------|-------|-------|-------|-------|-------|
| 1.000 kr. | | | | | |
| Resultatopgørelse | | | | | |
| Nettoomsætning | 1.474 | 1.490 | 1.551 | 2.143 | 2.200 |
| Bruttoresultat | 271 | 309 | 373 | 366 | 472 |
| Resultat af ordinær drift | 39 | 68 | 160 | 144 | 273 |
| Resultat af finansielle poster | 4 | 4 | 4 | 4 | 2 |
| Årets resultat før skat | 43 | 72 | 164 | 148 | 274 |
| Balance | | | | | |
| Balancesum | 1.391 | 1.299 | 1.459 | 1.615 | 1.608 |
| Egenkapital | 1.107 | 1.073 | 1.019 | 895 | 784 |
| Pengestrømme | | | | | |
| Driftsaktivitet | 25 | -181 | 20 | 183 | 269 |
| Investeringsaktivitet | 0 | 0 | 0 | 0 | 0 |
| Ændring i likvider | 25 | -181 | 20 | 183 | 269 |
| Nøgletal i % | | | | | |
| Overskudsgrad | 2,6 | 4,5 | 10,3 | 6,7 | 12,4 |
| Afkastningsgrad | 2,9 | 4,9 | 10,4 | 8,9 | 21,0 |
| Egenkapitalens forrentning | 3,1 | 5,3 | 12,9 | 13,2 | 30,2 |
| Soliditetsgrad | 79,6 | 82,6 | 69,8 | 55,4 | 48,8 |

Forklaring af nøgletal

Nøgletal

| | |
|-----------------------------|---|
| Overskudsgrad= | $\frac{\text{Resultat før finansielle poster} \times 100}{\text{Nettoomsætning}}$ |
| Afkastningsgrad= | $\frac{\text{Resultat før finansielle poster} \times 100}{\text{Samlede gennemsnitlige aktiver}}$ |
| Egenkapitalens forrentning= | $\frac{\text{Årets resultat} \times 100}{\text{Gennemsnitlig egenkapital}}$ |
| Soliditetsgrad= | $\frac{\text{Egenkapital ultimo} \times 100}{\text{Samlede aktiver}}$ |

6 Ledelsesberetning

Aalborg Vand Entreprise A/S' aktiviteter

I henhold til Vandsektorlovens § 18, lov nr. 469 af 12. juni 2009 om Vandsektorens organisering og økonomiske forhold, som ændret ved lov nr. 32 af 16. februar 2016, kan vandselskaber kun deltage i anden virksomhed, når denne anden virksomhed har nær tilknytning til forsyningsvirksomheden (tilknyttet aktivitet), og når den udøves på kommercielle vilkår i et selvstændigt selskab med begrænset ansvar.



Energi-, Forsynings- og Klimaministeriet har ved bekendtgørelse nr. 145 af 27. februar 2016 fastsat nærmere regler om vandselskabets deltagelse i tilknyttet virksomhed, herunder om hvilke aktiviteter, der kan udøves, og hvor stor omsætningen maksimalt må være.

Aalborg Vand Entreprise A/S' formål er på kommercielt og miljømæssigt bæredygtige vilkår at udføre rådgivning inden for vandforsynings- og grundvandsområdet samt at udføre entreprise- og entrepriseligende ydelser, der er nært tilknyttet vandforsyning.

Aalborg Vand Entreprise A/S' opgaver har i 2016 hovedsageligt omfattet følgende typer af opgaver:

Det åbne land

Økonomistyring og projektledelse for Vandsamarbejde Aalborg, Åben Land.

Der pågår myndighedsbehandling i Skovstrup-Torderup samt Håls jævnfør Aalborg Kommunes vandforsyningsplan 2013-2024. Der er i 2016 tilsluttet 2 ejendomme og anlagt ca. 0,6 km hovedledning.

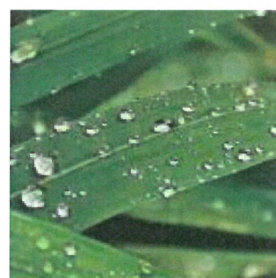

Grundvandsbeskyttelse

Sekretariatsfunktion og økonomistyring for Vandsamarbejde Aalborg, Grundvandsbeskyttelse.

Forhandlinger med lodsejere i indvindingsområderne i Aalborg Kommune om at indgå aftale om tinglysning af dyrkningsdeklarationer.



Tilsyn med tinglyste dyrkningsdeklarationer i vandindvindingsområder i Aalborg Kommune.

Overvågning af grundvandsstand.

Ledelse af projekt vedrørende overvågning af grundvandskvaliteten.

Indsatsplanlægning

Rådgivning for Vandmyndigheden, deltagelse i følgegruppemøder vedrørende indsatsplanlægning.

Vandforsyningsplanlægning og -tilsyn

Medvirken ved opfølgning på Vandforsyningsplan.

Varetagelse af drift af GeoEnviron vedrørende drikkevand og grundvandsdata.

Modtager drikkevandsanalyser og varsler vandforsyningsmyndigheden ved overskridelser af kravværdierne.

Medvirken ved etablering af samarbejde mellem vandværkerne i Nibe-området om forbedret forsyningssikkerhed.

Udvikling i økonomiske aktiviteter og forhold

Aalborg Vand Entreprise A/S' regnskab for perioden 1. januar – 31. december 2016 udviser et overskud på 33.628 kr., og selskabets balance pr. 31. december 2016 udviser en egenkapital på 1.107.086 kr.

Regnskab sammenholdt med budget

Budgettet, der indgår i årsrapporten, tager udgangspunkt i det godkendte budget af 22. november 2016.

Af sammenligningsgrunde er ligeledes medtaget det oprindelige budget af 17. november 2015.

De væsentligste afvigelser mellem regnskab og budget er inden for følgende områder, jf. side 15:

- Omsætningen er 78.743 kr. højere end budgettet, hvilket skyldes generelt højere aktivitet.
- Under distributionsomkostninger er der brugt 55.776 kr. mere på køb af indlejet personel og som følge heraf er ydelsesaftalen med Aalborg Vand A/S ligeledes højere på grund af større aktivitet.

Kapitalberedskab

Likviditeten i Aalborg Vand Entreprise A/S er positiv, hvilket lever op til målsætningen om et positivt og frit cash flow. Aalborg Vand Entreprise A/S har ingen rentebærende gældsforpligtelser.

Aalborg Vand Entreprise A/S har en soliditetsgrad på 79,6 %.

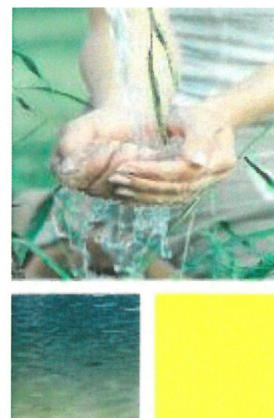

Risici

Drift

Den økonomiske risiko for Aalborg Vand Entreprise A/S er mindsket ved at selskabet ikke selv har ansat medarbejdere, men indlejer disse fra Aalborg Vand Holding A/S i overensstemmelse med behovet herfor.

Markedsrisici

Der er indgået aftale med Aalborg Kommune, Miljø- og Energiforvaltningen om udførelse af opgaver inden for Vandsamarbejde Aalborg, Grundvandsbeskyttelse og Åben Land samt Indsatsplanlægning, vandforsyningsplanlægning og tilsyn på markedsvilkår.

Valuta- og renterisici

Aalborg Vand Entreprise A/S har ingen valuta- eller renterisici af betydning.



Væsentlige begivenheder og forholds indflydelse på årsregnskabet

Begivenheder efter balancedagen

Der er efter regnskabsårets afslutning ikke indtrådt forhold, der giver anledning til at ændre vurderingen af regnskabet resultat og den fremtidige økonomiske udvikling.

Den forventede økonomiske udvikling

For Aalborg Vand Entreprise A/S forventes der også i 2017 et positivt resultat.

Budget

1. januar - 31. december

| | Internt regnskab 2016 kr. | Revideret budget 2016 22-11-2016 kr. | Oprindeligt budget 2016 17-11-2015 kr. |
|--|--|--|--|
| Nettoomsætning | | | |
| Salg til Det Åbne Land | 106.150 | 85.000 | 50.000 |
| Salg til Grundvandsbeskyttelse | 899.218 | 865.000 | 810.000 |
| Salg til Indsatsplanlægning | 51.773 | 30.000 | 60.000 |
| Salg til Vandforsyningsplanlægning | 416.602 | 415.000 | 520.000 |
| Nettoomsætning i alt | 1.473.743 | 1.395.000 | 1.440.000 |
| Distributionsomkostninger | | | |
| Distributionsomkostninger | -1.202.776 | -1.147.000 | -1.075.000 |
| Distributionsomkostninger i alt | -1.202.776 | -1.147.000 | -1.075.000 |
| BRUTTORESULTAT | 270.967 | 248.000 | 365.000 |
| Administrationsomkostninger | | | |
| Administrationsomkostninger | -232.205 | -246.000 | -226.000 |
| Administrationsomkostninger i alt | -232.205 | -246.000 | -226.000 |
| RESULTAT AF ORDINÆR DRIFT | 38.762 | 2.000 | 139.000 |
| Finansielle indtægter | 4.363 | 3.000 | 3.000 |
| Finansielle omkostninger | -15 | 0 | 0 |
| RESULTAT FØR SKAT | 43.110 | 5.000 | 142.000 |

Resultatopgørelse

1. januar - 31. december

| Note | 2016 kr. | 2015 1.000 kr. |
|--|----------------|-------------------|
| 1 Nettoomsætning | 1.473.743 | 1.490 |
| 2 Distributionsomkostninger | -1.202.776 | -1.181 |
| Bruttoresultat | 270.967 | 309 |
| 3 Administrationsomkostninger | -232.205 | -242 |
| Resultat af ordinær drift | 38.762 | 68 |
| Finansielle indtægter | 4.363 | 4 |
| Finansielle omkostninger | -15 | 0 |
| Resultat før skat | 43.110 | 72 |
| 4 Skat af årets resultat | -9.482 | -17 |
| ÅRETS RESULTAT | 33.628 | 55 |
| Forslag til resultatdisponering: Overført resultat | 33.628 | |

Balance

31. december

| Note | 2016 | 2015 |
|---|------------------|--------------|
| AKTIVER | kr. | 1.000 kr. |
| OMSÆTNINGSAKTIVER | | |
| Tilgodehavender | | |
| Tilgodehavender fra salg og tjenesteydelser | 543.959 | 477 |
| Andre tilgodehavender | 1.565 | 1 |
| Tilgodehavender i alt | 545.524 | 478 |
| Likvide beholdninger | 845.284 | 821 |
| OMSÆTNINGSAKTIVER I ALT | 1.390.808 | 1.299 |
| AKTIVER I ALT | 1.390.808 | 1.299 |

Balance

31. december

| Note | 2016 | 2015 |
|---|------------------|--------------|
| PASSIVER | kr. | 1.000 kr. |
| EGENKAPITAL | | |
| 5 Virksomhedskapital | 500.000 | 500 |
| Overført resultat | 607.086 | <u>573</u> |
| EGENKAPITAL I ALT | 1.107.086 | 1.073 |
| GÆLD | | |
| Kortfristede gældsforpligtelser | | |
| Leverandører af varer og tjenesteydelser | 921 | 8 |
| Gæld til tilknyttede virksomheder | 271.867 | 159 |
| Selskabsskat | 9.482 | 17 |
| Anden gæld | 1.451 | <u>42</u> |
| Kortfristede gældsforpligtelser i alt | 283.722 | 225 |
| GÆLD I ALT | 283.722 | 225 |
| PASSIVER I ALT | 1.390.808 | 1.299 |
| 6 Sikkerhedsstillelser og eventualforpligtelser | | |

Pengestrømsopgørelse

31. december

Note Driftsaktiviteter

| | 2016 | 2015 |
|--|----------------|-------------|
| | kr. | 1.000 kr. |
| Årets resultat | 33.628 | 55 |
| 7 Reguleringer | 5.134 | 13 |
| 8 Ændring i driftskapital | -1.501 | -213 |
| Pengestrømme fra drift før finansielle poster | 37.261 | -145 |
| Renteindbetalinger og lignende | 4.363 | 4 |
| Renteomkostninger og lignende | -15 | 0 |
| Pengestrømme fra ordinær drift | 41.609 | -141 |
| Betalt selskabsskat | -16.853 | -40 |
| Pengestrømme fra driftsaktivitet | 24.756 | -181 |
| Ændring i likvider | 24.756 | -181 |
| Likvide beholdninger, primo | 820.528 | 1.002 |
| Likvide beholdninger, ultimo | 845.284 | 821 |

Egenkapitalopgørelse

| | Virksomhedskapital | Overført resultat | Egenkapital i alt |
|---|--------------------|-------------------|-------------------|
| | kr. | kr. | kr. |
| Egenkapital, pr. 1. januar 2016 | 500.000 | 573.458 | 1.073.458 |
| Årets resultat | 0 | 33.628 | 33.628 |
| Egenkapital, pr. 31. december 2016 | 500.000 | 607.086 | 1.107.086 |

Noter

1. januar - 31. december

| | 2016 kr. | 2015 1.000 kr. |
|---|------------------|-------------------|
| NOTE 1 - Nettoomsætning | | |
| Salg til Det Åbne Land | 106.150 | 60 |
| Salg til Grundvandsbeskyttelse | 899.218 | 873 |
| Salg til Indsatsplanlægning | 51.773 | 56 |
| Salg til Vandforsyningsplanlægning | 416.602 | 501 |
| Nettoomsætning i alt | 1.473.743 | 1.490 |
| NOTE 2 - Distributionsomkostninger | | |
| Indlejet personale, Aalborg Vand Holding A/S | 1.014.186 | 970 |
| Ydelsesaftale, Aalborg Vand A/S | 188.590 | 171 |
| Øvrige personaleomkostninger | 0 | 40 |
| Distributionsomkostninger i alt | 1.202.776 | 1.181 |
| NOTE 3 - Administrationsomkostninger | | |
| Direktion | 21.882 | 64 |
| Bestyrelses honorar | 0 | 54 |
| Særlig uddannelse | 0 | 11 |
| Revisor | 18.036 | 19 |
| Advokat | 0 | 3 |
| Forsikring mv. | 5.904 | 15 |
| Andel af bidragsaftale, Administration og Service | 12.471 | 20 |
| Ydelsesaftale, Aalborg Vand Holding A/S | 122.185 | 12 |
| Ydelsesaftale, Aalborg Service A/S | 51.726 | 42 |
| Administrationsomkostninger i alt | 232.205 | 242 |
| Medarbejderforhold | | |
| Personaleomkostninger | | |
| Lønninger | 21.882 | 118 |
| Andre omkostninger til social sikring | 0 | 0 |
| Andre personaleomkostninger | 0 | 0 |
| Personaleomkostninger i alt | 21.882 | 118 |
| Lønninger, andre omkostninger til social sikring og andre personaleomkostninger er omkostningsført under følgende poster | | |
| Administrationsomkostninger | 21.882 | 118 |
| I henhold til årsregnskabslovens § 98 b, stk. 3 er årets vederlag til direktion og bestyrelse ikke oplyst i årsrapporten. | | |
| Gennemsnitligt antal beskæftigede medarbejdere | 0 | 1 |

NOTE 4 - Skat af årets resultat

Aktuel skat

Skat af årets resultat i alt

| 2016 kr. | 2015 1.000 kr. |
|--------------|-------------------|
| 9.482 | 17 |
| 9.482 | 17 |

NOTE 5 - Egenkapital

Virksomhedskapitalen består af 500 aktier á nominelt DKK 1.000

Virksomhedskapitalen har udviklet sig således:

| | 2016 kr. | 2015 1.000 kr. | 2014 1.000 kr. | 2013 1.000 kr. | 2012 1.000 kr. |
|--------------------------------------|----------------|-------------------|-------------------|-------------------|-------------------|
| Virksomhedskapital, pr. 1. januar | 500.000 | 500 | 500 | 500 | 500 |
| Kapitalforhøjelse | 0 | 0 | 0 | 0 | 0 |
| Kapitalnedsættelse | 0 | 0 | 0 | 0 | 0 |
| Virksomhedskapital, pr. 31. december | 500.000 | 500 | 500 | 500 | 500 |

NOTE 6 - Sikkerhedsstillelser og eventualforpligtelser

Der er ingen sikkerhedsstillelser og eventualforpligtelser pr. 31. december 2016.

Selskabet indgår i dansk sambeskatning med Aalborg Vand Holding A/S som administrationsselskab. Selskabet hæfter derfor ifølge selskabsskatteloven ubegrænset og solidarisk for selskabsskatter, kilde-skatte på udbytter og renter over for SKAT, for de sambeskattede selskaber.

NOTE 7 - Pengestrømsopgørelse - reguleringer

Renteindtægter og lignende indtægter

Renteomkostninger og lignende omkostninger

Skat af årets resultat

Reguleringer i alt**NOTE 8 - Pengestrømsopgørelse - ændring i driftskapital**

Ændring i tilgodehavender

Ændring i leverandører mv.

Ændring i driftskapital i alt

| 31.12 2016 kr. | 31.12 2015 1.000 kr. |
|----------------------|----------------------------|
| -4.363 | -4 |
| -15 | 0 |
| 9.482 | 17 |
| 5.104 | 13 |
| -67.133 | -22 |
| 65.631 | -192 |
| -1.501 | -213 |

12 Anvendt regnskabspraksis

Aalborg Vand Entreprise A/S er aflagt efter årsregnskabslovens bestemmelser i regnskabsklasse B med tilvalg fra regnskabsklasse C, omfattende nøgletaloversigt og pengestrømsopgørelse.

Anvendt regnskabspraksis er uændret i forhold til tidligere år.

Årsregnskabet er aflagt i danske kroner.

Generelt om indregning og måling

Regnskabet er udarbejdet med udgangspunkt i det historiske kostprisprincip.

Indtægter indregnes i resultatopgørelsen i takt med, at de indtjenes. Herudover indregnes værdireguleringer af finansielle aktiver og forpligtelser, der måles til dagsværdi eller amortiseret kostpris. Endvidere indregnes i resultatopgørelsen alle omkostninger, der er afholdt for at opnå årets indtjening, herunder afskrivninger, nedskrivninger og hensatte forpligtelser samt tilbageførsler som følge af ændrede regnskabsmæssige skøn af beløb, der tidligere har været indregnet i resultatopgørelsen.

Aktiver indregnes i balancen, når det er sandsynligt, at fremtidige økonomiske fordele vil tilflyde selskabet, og aktivets værdi kan måles pålideligt.

Forpligtelser indregnes i balancen, når det er sandsynligt, at fremtidige økonomiske fordele vil fragå selskabet, og forpligtelsens værdi kan måles pålideligt.

Ved første indregning måles aktiver og forpligtelser til kostpris. Efterfølgende måles aktiver og forpligtelser som beskrevet for hver enkelt regnskabspost nedenfor.

Visse finansielle aktiver og forpligtelser måles til amortiseret kostpris, hvorved der indregnes en konstant effektiv rente over løbetiden. Amortiseret kostpris opgøres som oprindelig kostpris med fradrag af afdrag og tillæg/fradrag af den akkumulerede afskrivning af forskellen mellem kostprisen og det nominelle beløb. Herved fordeles kurstab og gevinst over løbetiden.

Ved indregning og måling tages hensyn til forudsigelige tab og risici, der fremkommer, inden årsrapporten aflægges, og som be- eller afkræfter forhold, der eksisterede på balancedagen.

Resultatopgørelsen

Nettoomsætning

Indtægter omfatter periodiseret salg af timer. Nettoomsætning indregnes i resultatopgørelsen når levering og risikoovergang til køber har fundet sted.

Nettoomsætningen indregnes eksklusiv moms og afgifter, og med fradrag af rabatter. Igangværende arbejde for fremmed regning indtægtsføres efter produktionsprincippet.

Distributionsomkostninger

I distributionsomkostninger indregnes omkostninger, der er afholdt til indlejning af personale.

Administrationsomkostninger

I administrationsomkostninger indregnes omkostninger, der er afholdt i året til ledelse og administration, herunder omkostninger til ledelse og bestyrelse samt direktions- og bestyrelsesforsikring.

Finansielle poster

Finansielle indtægter og omkostninger indregnes i resultatopgørelsen med de beløb, der vedrører regnskabsåret. Finansielle poster omfatter renteindtægter og -omkostninger.

Skat af årets resultat

Skat af årets resultat, som består af årets aktuelle skat og årets udskudte skat, indregnes i resultatopgørelsen med den del, der kan henføres til årets resultat, og direkte på egenkapitalen med den del, der kan henføres til egenkapitaltransaktioner. Den skat, der indregnes i resultatopgørelsen, klassificeres som henholdsvis skat af ordinær drift og skat af ekstraordinære poster.

Ændring i udskudt skat som følge af ændringer i skattesatser indregnes i resultatopgørelsen.

Selskabet er sambeskattet med moderselskabet. Skatteeffekten af sambeskatningen med dattervirksomhederne fordeles på såvel overskuds- som underskudsgivende virksomheder i forhold til disses skattepligtige indkomster (fuld fordeling med refusion vedrørende skattemæssige underskud). De sambeskattede selskaber indgår i acontoskatteordningen.

Balance

Tilgodehavender

Tilgodehavender måles til amortiseret kostpris, der sædvanligvis svarer til nominal værdi. Værdien reduceres med nedskrivninger til imødegåelse af forventede tab.

Andre gældsforpligtelser

Andre gældsforpligtelser måles til amortiseret kostpris, som i al væsentlighed svarer til dagsværdien.

Udskudte skatteaktiver og -forpligtelser

Der indregnes udskudt skat af alle midlertidige forskelle mellem regnskabs- og skattemæssig værdi af aktiver og forpligtelser. Der indregnes dog ikke udskudt skat af midlertidige forskelle vedrørende ikke-skattemæssigt afskrivningsberettiget goodwill samt andre poster, hvis disse - bortset fra ved virksomhedsovertagelser - er opstået på anskaffelsestidspunktet uden at have effekt på det regnskabsmæssige resultat eller den skattepligtige indkomst.

Udskudt skat måles på grundlag af de skatteregler og skattesatser, der med balancedagens lovgivning vil være gældende, når den udskudte skat forventes udløst som aktuel skat. I de tilfælde, hvor opgørelse af skatteværdien kan foretages efter alternative beskatingsregler, måles udskudt skat på grundlag af den planlagte anvendelse af aktivet henholdsvis afvikling af forpligtelsen.

Udskudte skatteaktiver, herunder skatteværdien af fremførselsberettiget skattemæssigt underskud, måles til den værdi, hvortil aktivet forventes at kunne realiseres, enten ved udligning i skat af fremtidig indtjening eller ved modregning i udskudte skatteforpligtelser.

Udskudte skatteaktiver og -forpligtelser præsenteres modregnet inden for samme juridiske skatteenhed.

Aktuelle skattetilgodehavender og -forpligtelser

Aktuelle skattetilgodehavender og -forpligtelser indregnes i balancen med det beløb, der kan beregnes på grundlag af årets forventede skattepligtige indkomst reguleret for skat af tidligere års skattepligtige indkomster. Skattetilgodehavender og -forpligtelser præsenteres modregnet i det omfang, der er legal modregningsadgang, og posterne forventes afregnet netto eller samtidig.

Pengestrømsopgørelse

Pengestrømsopgørelsen viser selskabets pengestrømme for året opdelt på drifts-, investerings- og finansieringsaktivitet, årets forskydning i likvider samt selskabets likvider ved årets begyndelse og slutning.

Pengestrøm fra driftsaktivitet

Pengestrøm fra driftsaktiviteten opgøres som årets resultat reguleret for ændring i driftskapitalen og ikke kontante resultatposter som af- og nedskrivninger og hensatte forpligtelser. Driftskapitalen omfatter omsætningsaktiver minus kortfristede gældsforpligtelser eksklusive de poster, der indgår i likvider.

Pengestrøm fra investeringsaktivitet

Pengestrøm fra investeringsaktiviteten omfatter pengestrømme fra køb og salg af immaterielle, materielle og finansielle anlægsaktiver.

Pengestrøm fra finansieringsaktivitet

Pengestrøm fra finansieringsaktiviteten omfatter pengestrømme fra optagelse og tilbagebetaling af langfristede gældsforpligtelser samt ind- og udbetalinger til og fra selskabsdeltagerne.

Likvider

Likvide midler består af indeståender i pengeinstitutter opført under aktiver.

Pengestrømsopgørelsen kan ikke udledes alene af det offentliggjorte regnskabsmateriale.